

JOYERIA

HERRAMIENTAS

E INSUMOS



Nombre: **Pulidora magnética de vaso**
Referencia: # **KT-185**

Descripción: Pulidora magnética de vaso para Joyas de 2000 RPM acabado con dirección y tiempo ajustable, AC110V



Nombre: Mini pulidor de Joyas

Referencia: # **KT-6808**

Descripción: Maquina de pulir joyas de tambor rotativo pequeño , AC110V



Nombre: **Pulidora magnética para usar pines magnéticos**

Referencia: # **1940**

Descripción: Capacidad de metal 500 Gramos; 0.50 HP - 1440 rpm con rotación en ambos lados, AC220V



Nombre: **Pines de acero inoxidable**

Referencia: # **JY-1003**

Descripción: Botella de 1000 gramos, los pines son de alta calidad para cualquier solución y están llenos de longitud para una perfecta rotación y un pulido perfecto



Nombre: **acero inoxidable magnético pernos de 0,30 mm / 0,50 mm**

Referencia: # **1050-A**

Descripción: Botella de 250 gramos, superfino - Estos pernos son de alta calidad para cualquier solución y están llenos de longitud para una perfecta rotación



Nombre: **Bolas de acero inoxidable**
Referencia: # **JY-1005**

Descripción: Empaque con una libra de bolas de acero inoxidable de alta calidad para pulido de joyas



Nombre: **Pasta para pulido Magnetico**

Referencia: # **JY-1001**

Descripción: Pasta para pulido magnético, mejorada



Nombre: **Solución para pulido Magnético**

Referencia: # **JY-1002**

Descripción: Solución para pulido magnético



Nombre: **Maquina de soldadura por puntos digital**

Referencia: # **JY-003**

Descripción: Maquina de soldadura por puntos digital, pequeña y fácil de operar



Nombre: **Maquina de soldadura por puntos de pulso**

Referencia: # **DH-670**

Descripción: Maquina de soldadura por puntos, pequeña y fácil de operar



Nombre: **Maquina de Grabado de doble cabezal**

Referencia: # **JY-005**

Descripción: Maquina de Grabado de joyería de doble cabezal neumática 110V



Nombre: **Vaso vibratorio**

Referencia: # **1865**

Descripción: Excelente para un taller pequeño con resortes de goma moldeados para mayor durabilidad. Se pueden utilizar 4 tipos de medios de pulido: medios SS de 7 kg, medios de cerámica de 3 kg, medios de plástico de 3 kg y medios de nogal de 2 kg. Cuerpo de fibra de alta calidad con un tamaño de tina de 22 "x 10" (D x H). Capacidad de joyería: 500 gramos. Motor 0.12HP y Motor 0.09 KW.



Nombre: **Microscopio Digital**

Referencia: # **3064**

Descripción:



Nombre: **Horno magnético 1 kg**

Referencia: # **1921**

Descripción: Capaz de fundir hasta 5 kilos de oro, diseñado especialmente para fundir metales para fundición y aleación



Nombre: **Horno magnético de 1 a 3 kg**

Referencia: # **JY-006**

Descripción: Capaz de fundir entre 1 y 3 kilos de metal, diseñado especialmente para fundir metales para fundición y aleación



Nombre: **Horno magnético de 1 a 3 kg**

Referencia: # **JY-007**

Descripción: Capaz de fundir entre 1 y 3 kilos de metal, diseñado especialmente para fundir metales para fundición y aleación



Nombre: **Crisol de grafito Capacidad de 1-2 y 3 kg**

Referencia: # **CRISOL-1KG/2KG/3KG**

Descripción: Funde una variedad de metales que incluyen oro, plata y bronce, fabricados con grafito de grado fino de alta calidad para un rendimiento y una durabilidad óptimos.



Nombre: **Crisol de grafito Capacidad de 3 kg**

Referencia: # **1663**

Descripción: Funde una variedad de metales que incluyen oro, plata y bronce, fabricados con grafito de grado fino de alta calidad para un rendimiento y una durabilidad óptimos.



Nombre: Crisoles de **grafito superfino 1KG**

Referencia: # **708A**

Descripción: Para fundir, fundir, refinar oro y plata. Fabricados con grafito de grano fino de alta densidad



Nombre: **Pitch Bowl estilo japonés con base de goma**

Referencia: # **2003-A**

Descripción: A] Estilo pequeño y poco profundo



Nombre: **Bloque De Fundición (Lingote) De Hierro Fundido**

Referencia: # **054**

Descripción: 3 líneas - crea 1 placa ancha y 2 angostas; reversible. Placa ancha de 165 mm x 8 mm x 8 mm



Nombre: **Bloque de fundición largo 15**

Referencia: # **1416**

Descripción: Para verter metal en tiras antes de enrollarlo en alambre



Nombre: **Molde de lingote de alta calidad de 8"**

Referencia: # **853**

Descripción: Anodizado en negro, acero de alto grado, se pueden moldear 6 tamaños de alambres



Nombre: **Frasco para fundición en arena**

Referencia: # **1130**

Descripción: Tamaño: 43/4



Nombre: **Pinza para crisol cuadrado**

Referencia: # **1659**

Descripción: Pinza útil para manipular crisoles



Nombre: **Pinzas metálicas para crisol**

Referencia: # **1732**

Descripción: Para sostener crisoles calientes mientras se vierte metal fundido en moldes. 20



Nombre: **Varilla agitadora de carbón 12**

Referencia: # **1099**

Descripción: Útil para remover metal fundido; el metal no se adhiere al grafito ni contamina



Nombre: **Ultrasonido de limpieza de relojes : Limpieza rápida 1.3 litros**

Referencia: # **491A**

Descripción: Dimensiones del tanque 8 "x 3" x 3 "- Potencia 50W



Nombre: **Ultrasonido de limpieza de relojes : Limpieza rápida de 2 litros**

Referencia: # **491B**

Descripción: Dimensiones del tanque 8 "x 4" x 4 "- Potencia 60 Watt

ULTRALIM-113T



ULTRASONIDO DE LIMPIEZA

ULTRALIM-120HTD



ULTRASONIDO DE LIMPIEZA DIGITAL



Nombre: **Estación de soldadura con voltaje variable AC220V**

Referencia: # **1051**

Descripción: Contenedores: cautín con estación; bit de larga duración; soporte de soldador de resorte; soporte de base de hierro fundido de alta calidad y almacenamiento y esponja



Nombre: **Estación de soldadura AC220V con hierro**

Referencia: # **1041**

Descripción: 12V calentador y temperatura de control variable de resultado de calentamiento de 5-10 vatios y mango a prueba de calor con soporte de montaje incorporado



Nombre: **Taladro eléctrico con regulador de velocidad AC220V**

Referencia: # **1074**

Descripción: Multiusos para todo tipo de trabajos de taladrado y pulido en cualquier superficie incluso en herramientas delicadas

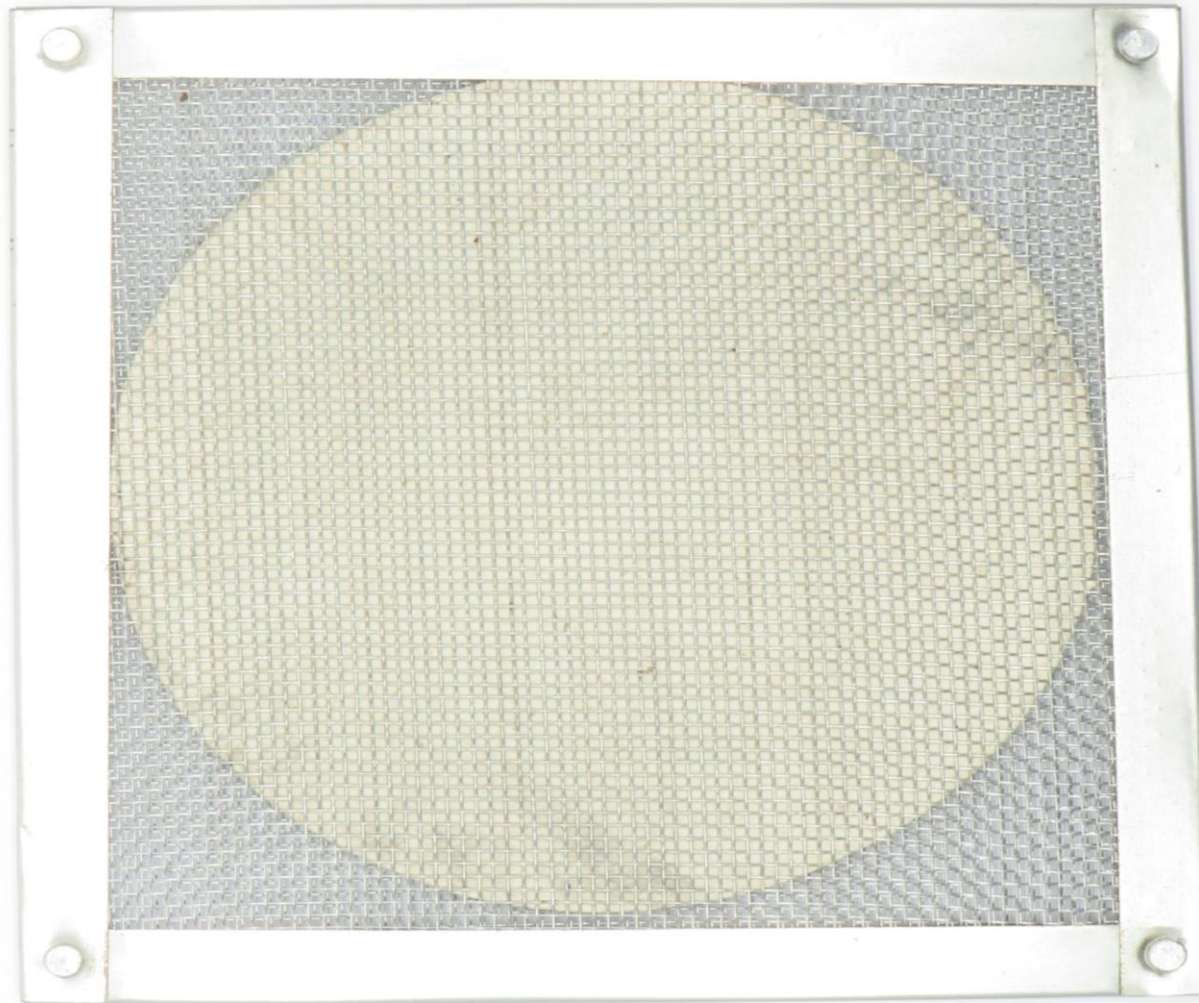

Nombre: **Malla con almohadilla para soldadura**

Referencia: # **2093**

Descripción: útil para trabajos de soldadura



Nombre: **Herramienta para grabar sobre metal marca ENGRO**

Referencia: # **159**

Descripción: AC220V,50 Ciclos



Nombre: **Antorcha de Soldadura con llama ajustable**

Referencia: # **967**

Descripción: Ideal para soldar Capacidad del tanque: 50 gramos Temperatura de la llama: 13000C / 23700F Gas recargable: LPG / Propano / Butano



Nombre: **Máquina de estampación modelo italiana**

Referencia: # **815**

Descripción: El soporte para sellos puede contener sellos de hasta 8 mm. Asegúrese de poner el sello en el soporte, incluso para las pruebas de muestra, si no habrá un daño al mecanismo



Nombre: **Bloque de grabado calidad Europea con base de cuero**

Referencia: # **1935**

Descripción: Diseño compacto de alta calidad fabricado en acero inoxidable; para pequeños micro trabajos como el grabado; engaste de piedra y otros trabajos de precisión que no requieren un tornillo de banco más grande. La experiencia laboral con esta herramienta de calidad esta garantiza con una rotación suave



Nombre: **Accesorio de Fijación de Anillos para Grabar**

Referencia: **1988**

Descripción: Con 5 pinzas de tamaño 15, 17, 19, 21 y 23MM

Las pinzas de nailon sujetan el armazón del marco en diferentes ángulos



Nombre: **Cuchillas para Gravado en acero cromado de alta calidad**

Referencia: # **1628**

Descripción: Onglette: 5/0, 4/0, 3 / 0,2 / 0, 0, 1, 2, 3, 4, 5, 6, 7, 8



Nombre: **Juego de Herramientas de doblado de Anillos**

Referencias: **JY-008**

Descripción: Herramienta de fabricación de anillos con troqueles, herramienta de doblado y medición



Nombre: **Maquina para ampliar y Reducidor Anillos**

Referencias: **2047**

Descripción: Base de Hierro Fundido con 6 pinzas especiales para el bazo de agrandar Anillos y una placa reductora de calidad pulida



Nombre: **Ensanchador de anillos Wonder con 17 troqueles en caja de cartón**

Referencia: # **493**

Descripción: Estira el vástago de metal de los anillos de piedra y las alianzas de boda:
8 semicírculos, 8 en forma de V y 1 troquel liso



Nombre: **Ensanchador de anillos estuche con 17 troqueles en caja de madera**

Referencia: # **493A**

Descripción: Estira el vástago de metal de los anillos de piedra y las alianzas de boda: 8
semicírculos, 8 en forma de V y 1 troquel liso



Nombre: **Abrazadera para colocar anillos**

Referencia: # **813**

Descripción: Contiene 9 inserciones de plástico, muy útiles para sujetar anillos de diferentes tamaños durante el engaste de piedra, pulido y grabado, etc



Nombre: **Alicate para doblar anillos**

Referencia: #**3074**

Descripción: Da forma fácilmente a láminas de metal y alambres hasta 5mm



Nombre: **Cortador de Emergencia para anillos**

Referencia: # **994**

Descripción: Diseño exclusivo con palanca de seguridad entre el dedo y los anillos con Un tornillo de mariposa grande opera la hoja de corte

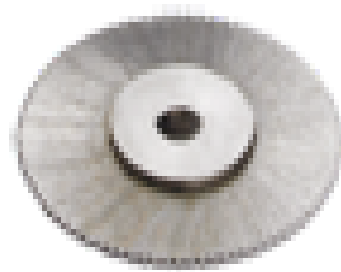

Nombre: **Cuchilla de repuesto para corte de anillos**

Referencia: # **994.01**

JY-9001



Laminador

Prensa de tabletas manual americana HH-RM02E

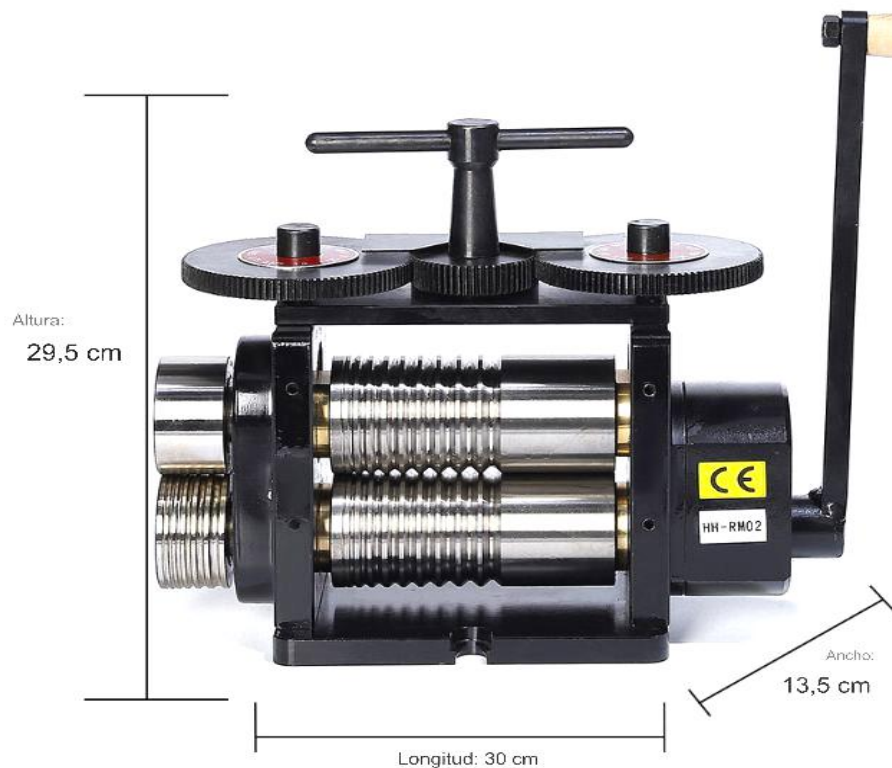

JY-9002

Peso aproximado: 23 KG

Nota: Los datos anteriores son medidas manuales,
consulte el producto real.

Modelo de producto	HH-RM02E	Nombre del producto	Prensa de tabletas con manivela
apertura máxima	5mm	Tamaño del maletero	1,0/2,0/3,0/4,0/4,5/5,0/5,5/6,0/6,5/7,0/7,5/8,0
Ancho del rodillo	130mm	relación de velocidad	4:1
Diámetro del rodillo	65mm	Tamaño del cuerpo	30*13,5*29,5 cm
Ancho de la tableta		Tamaño de embalaje	34*33,5*20cm

JY-9003



Laminador verde

JY-9004

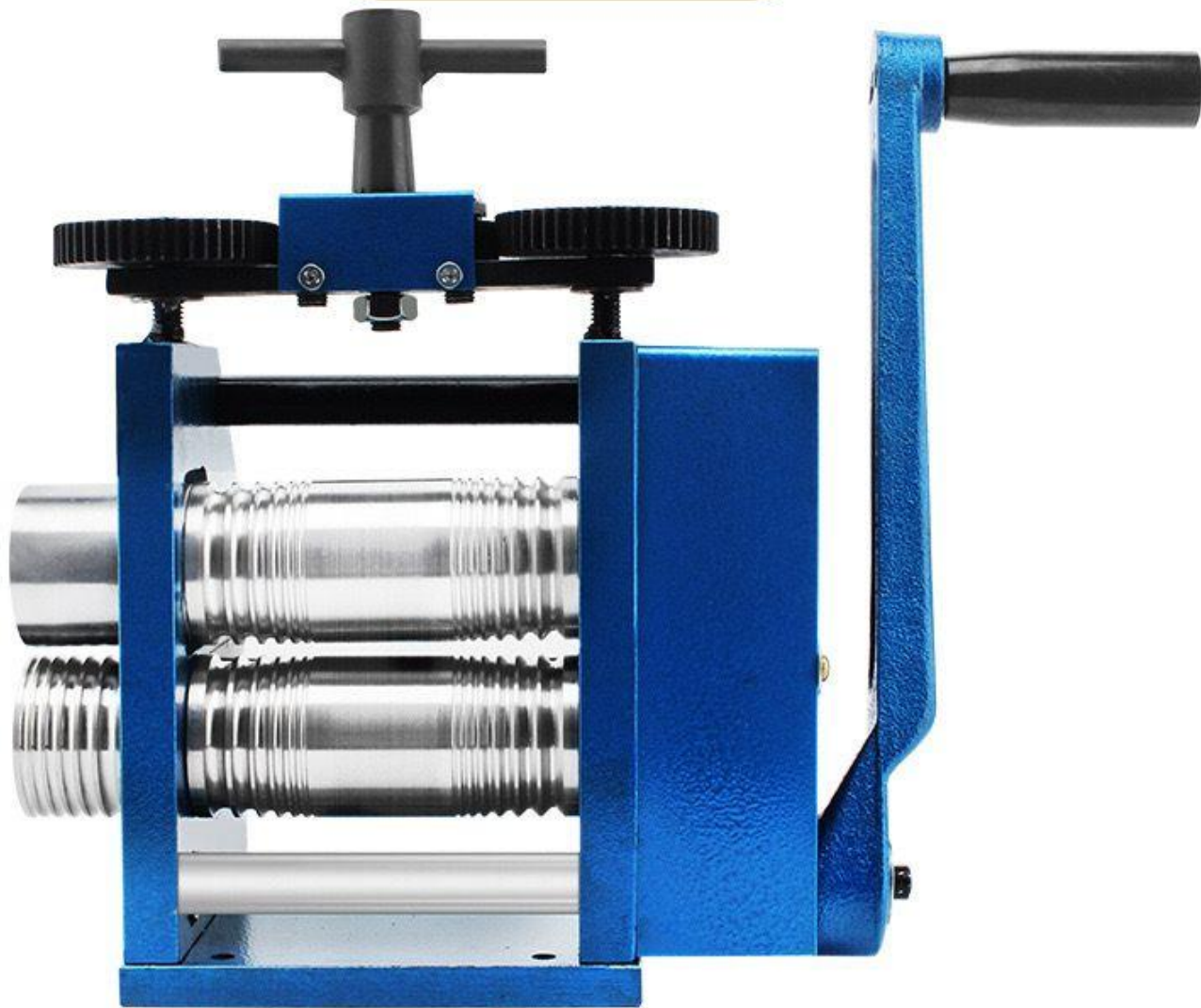

Laminador

Prensa de tabletas manual americana HH-RM01B



JY-9005

Peso aproximado: 18,5 KG

Nota: Los datos anteriores son medidas manuales.
consulte el producto real.

Modelo de producto	HH-RM01B	apertura máxima	4mm
Ancho del rodillo	110mm	relación de reducción	4:1
Diámetro del rodillo	55mm	Tamaño del cuerpo	23*13,5*28cm
Ancho de la tableta	110mm	Tamaño de embalaje	33*33*20cm

JY-9006

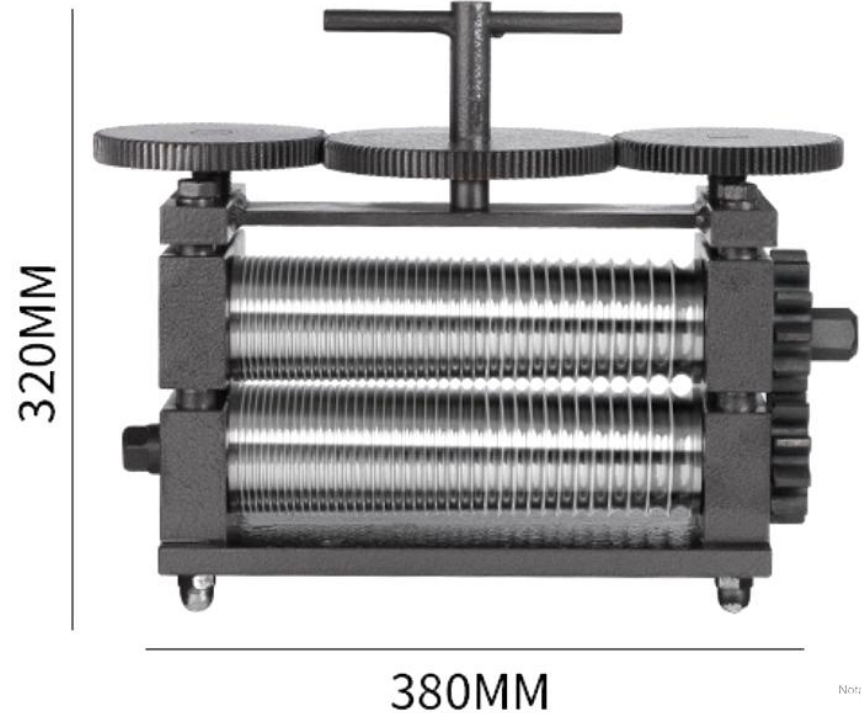

modelo	Tipo A de un solo uso
usar	Oro y plata prensados
Longitud del rodillo	250MM
Diámetro del rodillo	70MM
ancho	150MM
alto	320MM
Función	Ronda de prensa
peso	36KG
Material	40CR

Nota: ¡ los parámetros anteriores son medidas manuales y son solo de referencial

Ronda prensada 2./2.2/2.3/2.4/2.5/2.6/2.7/2.8/2.9/3/3.1/3.2/3.3/3.4/3.5/3.6/3.7/3.8
3.9/4/4.2/4.4/4.6/4.8/ 5/5,2/5,4/5,6/5,8/6/6,2/6,5/6,8/7/7,2/7,6/8/9/ 10MM



Nombre: **Laminador Serie Ultima Euro Pro 4 rodillos**
lisos Referencia: #**1708-B**

Descripción: Con 2 rodillos lisos: Capacidad: 0,45 mm a 3,75 mm- Dureza 55 HRC- CON ENGRANAJE REDUCTOR 4:1



Nombre: **Maquina de laminación con 6 rodillos y 1 juego de rodillos laterales**

Referencia: # **1398**

Descripción: Tamaño del rolo 100 mm x 50 mm - Capacidad: 8SWG A 16SWG - Apertura máxima 6 mm - Rodillos laterales 25 mm x 50 mm



Nombre: **Mini laminadores 7 rodillos - Tamaño del rollo 75 mm x 45 mm**

Referencia: # **256**

Descripción: 2 lisos, 2 de alambre, 1 en forma de V y semicircular y 2 elegantes rollos - [Hoja de capacidad: 5 SWG A 26 SWG] [Capacidad de alambre 5 SWG A 20 SWG]



Nombre: **Mini laminadores con 5 rodillos**

Referencia: # **256A**

Descripción: (2 simples , 2 alambres y 1 elegante)

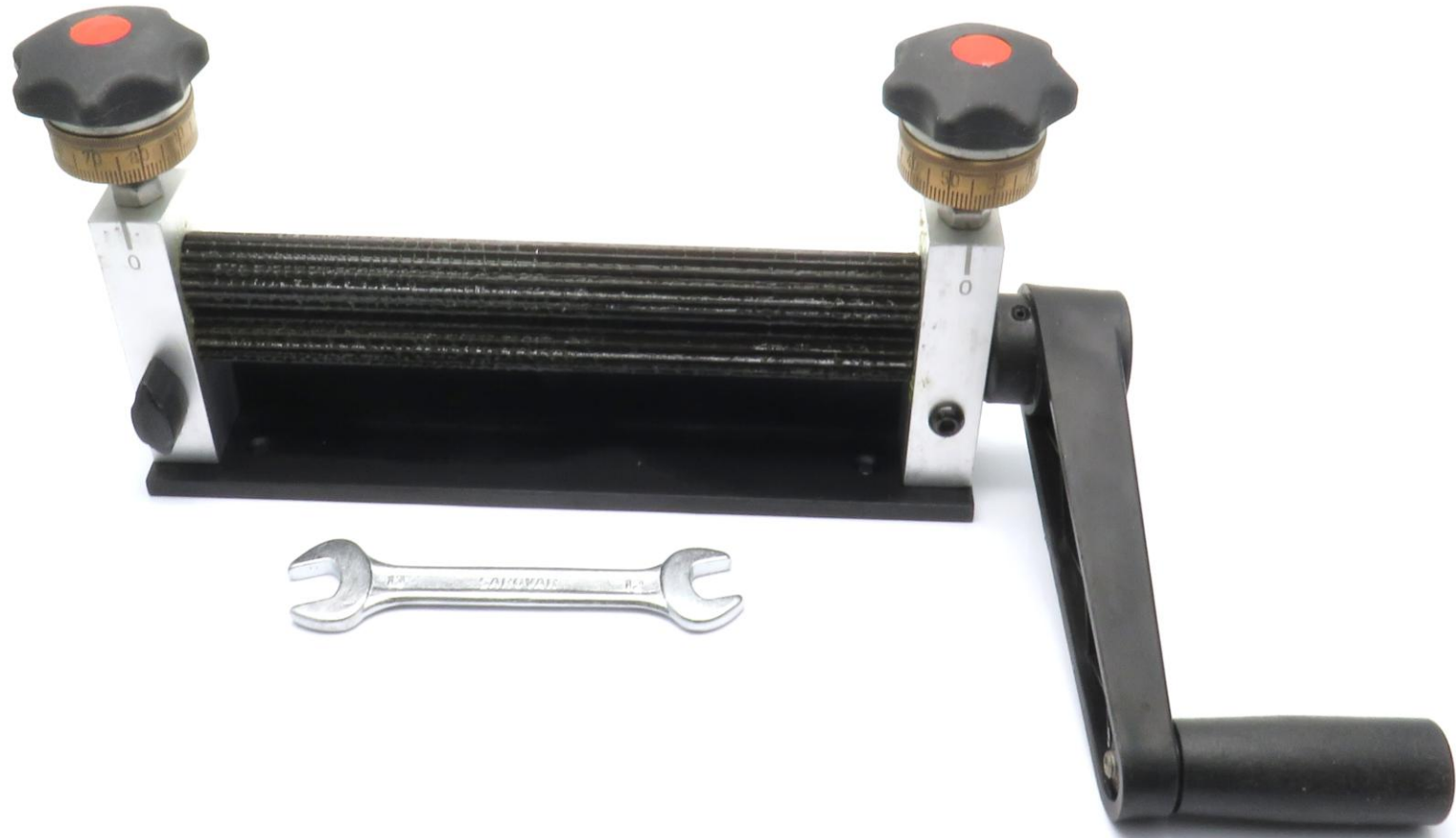

Nombre: **Laminador para Corrugado**

Referencia: # **1798**

Descripción: Corrugas tus piezas troqueladas o láminas de metal hasta calibre 24 usando esta excelente herramienta. Los rodillos miden 8" x 3/4" y tienen una altura de 5". Se pueden montar en un banco



Nombre: **Laminador corrugado modelo italiano con base**

Referencia: # **1678**

Descripción: Calibre delgado corrugado de láminas de metal



Nombre: **Maquina cortadora de tiras de metal**

Referencia: # **1923**

Descripción:



Nombre: **Mini cizalla de banco con mango**

Referencia: # **2013**

Descripción: Diseño sin garganta: profundidad de 2" y mango de 1" Diseñado y fabricado con precisión para permitir el recorte rápido y fácil de piezas de chapa y el diseño giratorio permite cortes rectos y curvos . Los troqueles de corte redondos y endurecidos producen cortes limpios y sin rebabas en aluminio, acero y otros metales suaves de hasta calibre 18. El mango hace que sea fácil de operar y maniobrar durante el corte. Grosor máximo de corte del material: aluminio calibre 16 y acero dulce calibre 18



Nombre: **Lámpara de luz diurna Gris Paloma**

Referencia: **#1004-A**

Descripción: Con 2 Tubos de 15 Watts, Flexible y Ajustable a Cualquier Posición



Nombre: **Mini lámpara de luz diurna**

Referencia: **#1004-B**

Descripción: 8 vatios, 2 luces de tubo



Nombre: **Lámpara Fluorescente PI-11 Plástico**
Referencia: **#1004-C**

Descripción: Para Fabricación de Joyas y Engaste de Piedras



Nombre: **Juego de medidas para anillos Estándar EE.UU en caja de madera**

Referencia: # **999**

Descripción: Tamaño: 1-15, anillos de 7 mm de grosor, varilla de anillo con mango de madera [CTS # 189] en una caja de madera



Nombre: **juego de medidas para Anillos calidad Europea 1-36 en la caja de cartón**

Referencia: # **1540**

Descripción: Por primera vez, tenemos un medidor exacto



Nombre: **Medidor para anillo en Aluminio estándar europeo 1-36**

Referencia: # **191**

Descripción: Universal 4 Marcado 1-36, 41-76



Nombre: **Medidor de plástico para anillos 1-36**

Referencia: # **1511**

Descripción: Con 4 marcas internacionales, todas grabadas con láser. Europea: 1-36, 41-76; EE.UU .: 1-15; mm tamaño: 13 mm - 24 mm Se adaptará a nuestro calibre de anillo n. ° 1036



Nombre: **Medidor de anillos tubo de cera 1-36**

Referencia europea : # **881**

Descripción: Mandril de madera dura con cuchilla de corte de acero: Aumenta el diámetro del orificio de los modelos de anillo de cera al tamaño de dedo



Nombre: **Medidor de anillos de tubo de cera 1-15**

Referencia estándar de EE. UU .: # **881A**

Descripción: El mandril de madera dura tiene una cuchilla de corte de acero:
Aumenta el diámetro del orificio de los modelos de anillo de cera al tamaño de dedo



Nombre: **Medidor de anillos en madera 3-15**

Referencia: # **1113**

Descripción: Para envolver alambres Esta varilla para anillos hecha de hermosa madera dura y finamente acabada es especialmente útil para trabajos con alambre porque no se raya.



Nombre: **Medidas de anillo de alianza de boda**

Referencia: # **1110A**

Descripción: Estándar de EE. UU. 6 mm 1-15



Nombre: **Medidas de anillo Metal Plano Estándar de EE. UU. 1-15 [2 mm de espesor]**

Referencia: # **194**

Descripción: Tamaños Estándar de EE. UU. 1-15 (29 anillos)



Nombre: **Medidas de anillo Estándar europeo 1-36, 41-76 [2 mm de espesor]**

Referencia: # **195**

Descripción: Tallas Universal 41-76 (36 anillos) [para adaptarse a Ref. No. 191]



Nombre: **Soporte para Medidas de Pulsera y brazaletes**

Referencia: # **1716**

Descripción: Las medidas del diámetro y la circunferencia de brazaletes en mm y pulgadas- hueco de la cavidad tiene un doble propósito de almacenar herramientas



Nombre: **Bloque de Dapping supremo para formación**

Referencia: # **3003**

Descripción:



Nombre: **Juego de troqueles / punzones Jumbo Dapping**

Referencia: # **1241**

Descripción: Gama completa de herramientas para el conformado dapping. Consiste en: a) Juego de 36 punzones perforadores b) Bloque de acero perforador de 2.5 "x 2.5" c) Bloque ranurador d) Bloque perforador plano con 27 depresiones e) Bloque de diseño con 10 ranuras semicirculares



Nombre: **Bloque de Dapping Ovalado y Redondo**

Referencia: **2002**



Nombre: **Micrómetro de precisión de 0 a 25 mm**

Referencia: # **781**

Descripción: Las mordazas de medición con punta de carburo ofrecen una medición precisa y Alta calidad

CH-7056



CALIBRADOR DIGITAL DE MEDIDAS HASTA 150 MM

CH-7056A

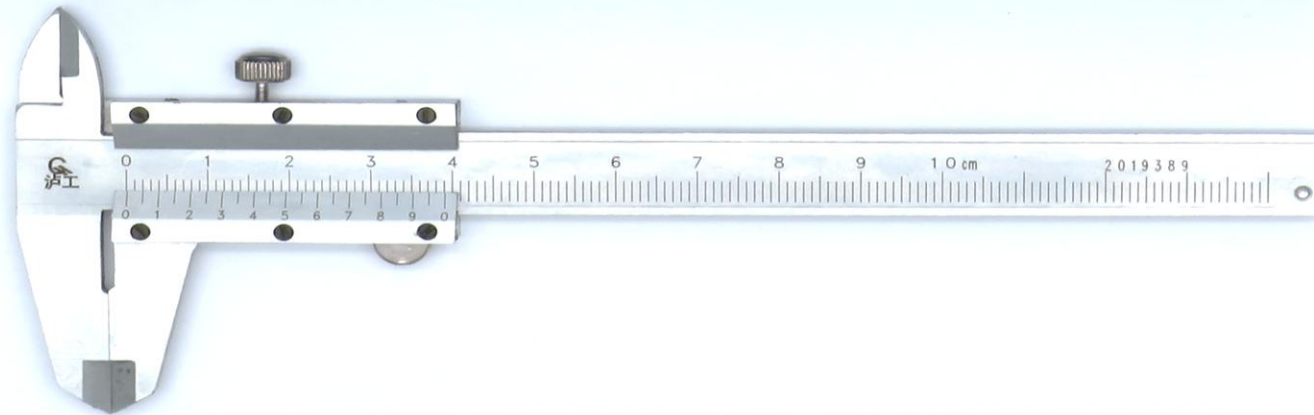

CALIBRADOR ANALOGO HASTA 100MM

Pulidora de doble punta



PULIDORA DE DOBLE PUNTA CON CUBIERTA CONTRA EL VIENTO

Pulidor de doble punta

JY-9008

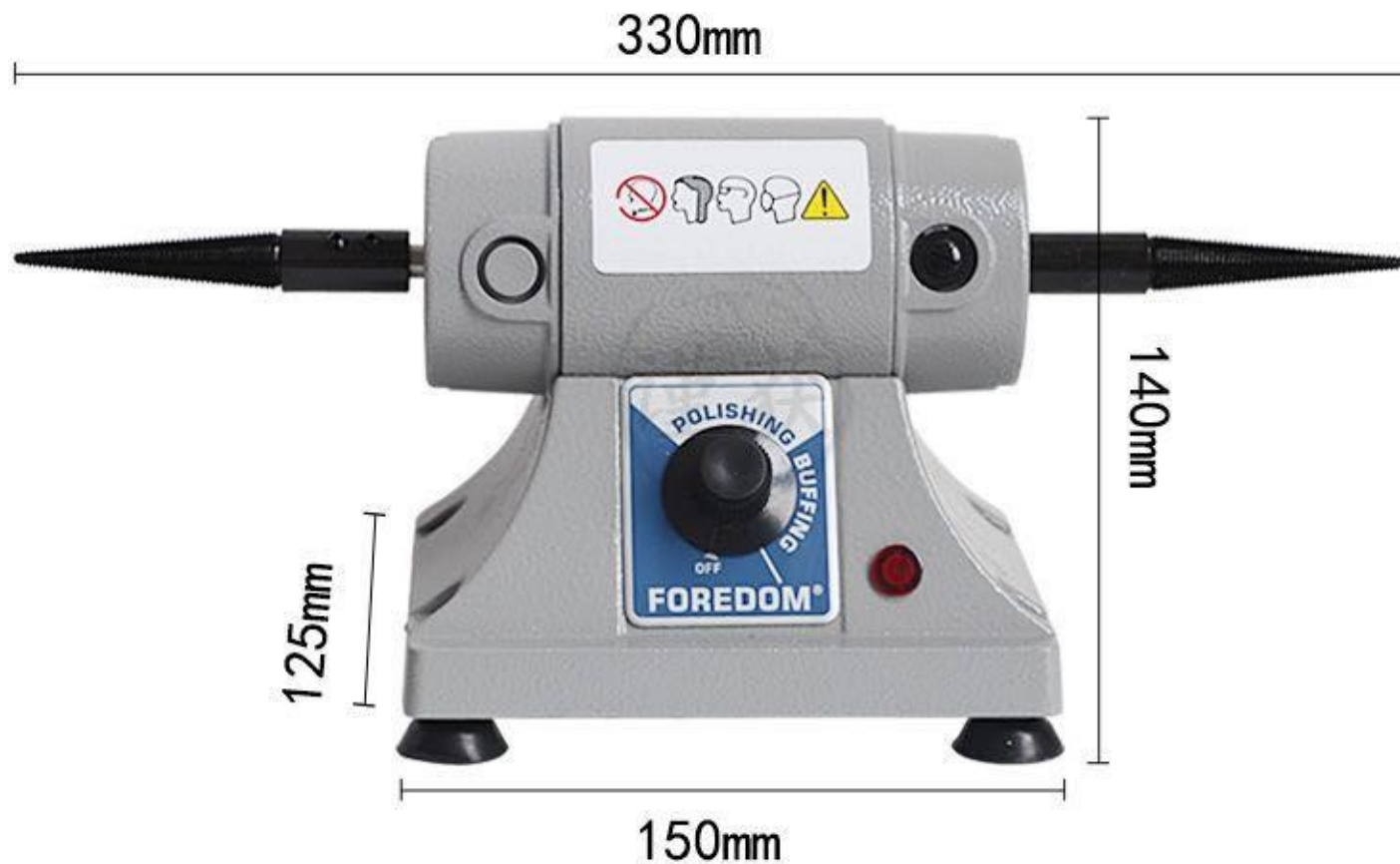

110 Voltios

重约2.8kg



Nombre: **Amoladora de pulido**

Referencia: # **211 pulir**

Descripción: Marca ANCHOR, 1/6 HP, 2880 RPM AC220/230V, 50 ciclos



Nombre: **Esmeril manual con piedra de 4 "**
Referencia: # **214**

Descripción: Con abrazadera para adherirse a una mesa, excelente para esmerilar y afilar



Nombre: **Taladro de perforación para joyero, 3/16 "con mandril**

Referencia: # **127**

Descripción: La boquilla ajustable sujeta brocas de hasta 1/14"

Construcción de hierro fundido con agarre de madera



Nombre: **Taladro de Plástico miniatura**

Referencia: # **1181**

Descripción: Esta herramienta de mano tiene una capacidad de almacenamiento para sostener todas las Mini brocas HSS, excelente para usar como herramienta de bricolaje. Taladro de tamaño: 0,30 mm hasta 1 mm



Nombre: **Plantilla para corte de tubos multiusos**
referencia: # **1595**

Descripción: 3 ranuras rectas de 1 mm, 1,25 mm, 1,50 mm 1 ranura en ángulo - 45 pulgadas



Nombre: **Marco de sierra, ajustable con mango negro y tornillo de tensión**

Referencia: # **378**

Descripción: 3 "



Nombre: **Marco de sierra fijo con mango De lujo**
Referencia: # **381**

Descripción: Profundidad de garganta 3 "80 mm

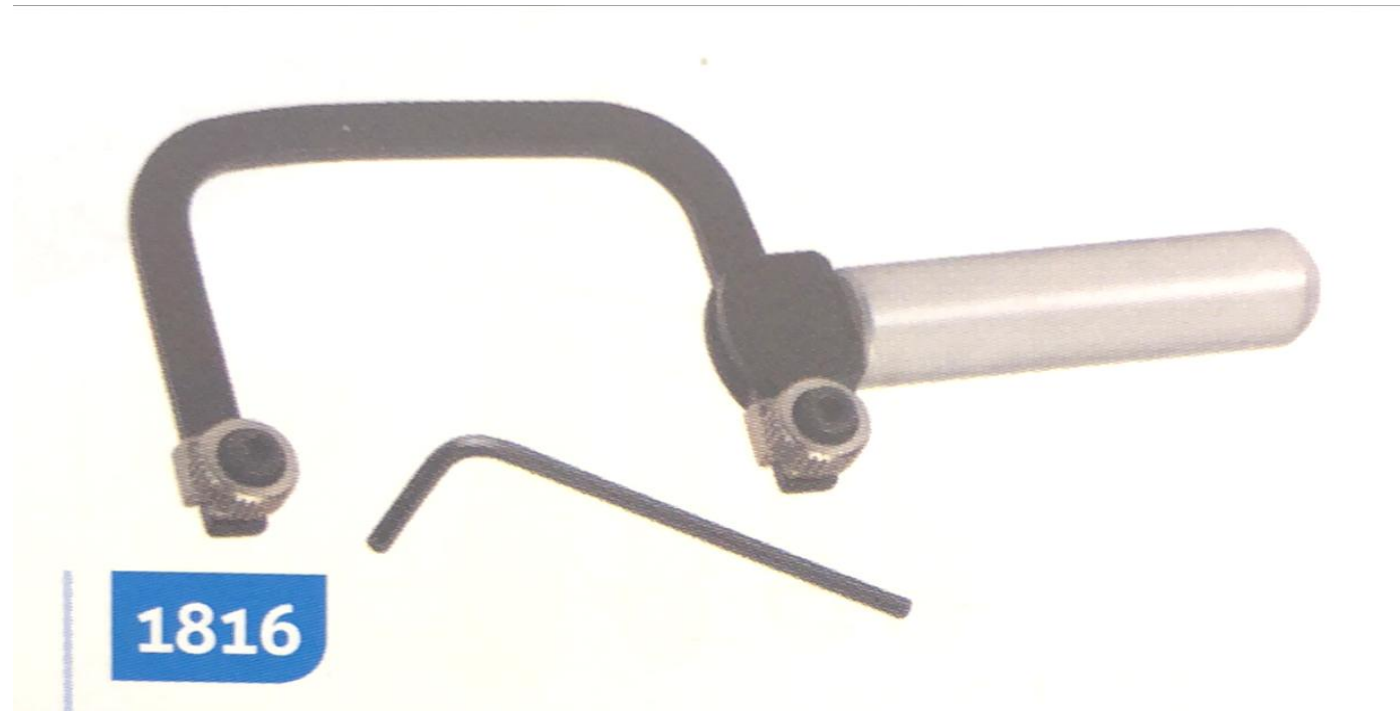

Nombre: **Mini marco de sierra**

Referencia: # **1816**

Descripción: Utilice esta excelente y práctica herramienta para todas sus hojas de sierra rotas que no se pueden usar con los marcos de sierra normales en tamaños más grandes. Provisto de un asa para usar en lugares pequeños de difícil acceso.



Nombre: **Sujetador de Perlas para Perforación**

Referencia: # **1253**

Descripción: Herramienta simple para sostener Perlas / Perlas en su lugar mientras se perfora

CH-11025



MANDRIL DE UN AGARRE

N30026D



JUEGO DE 3 MANDRILES EN CAJA



Nombre: **Mandril tipo francés con mango de madera**

Referencia: # **1492**

Descripción: Pinza: 0 mm a 1 mm



Nombre: **Mandril de banco resistente de 6"**

Referencia: # **1024**

Descripción: 3 mandíbula que lleva a cabo pequeños taladros, archivos de alambre y herramientas de 0 mm a 5 mm



Nombre: **Tornillo de banco con mango de madera**

Referencia: # **1235**

Descripción: cabezas reforzadas con un muy buen agarre de madera, casi el vicio perfecto para la celebración de utensilios girar el mango de madera para abrir / cerrar las mordazas

MG81000S



LUPA CON LUZ Y SOPORTE PARA LA CABEZA

MG81001-B



LUPA TIPO VICERA CON LUZ EN CAJA



Nombre: **Lupa con diadema 2.5x o 2.75x**
Referencia: # **675 (MG81007-B)**

Descripción: La construcción liviana permite trabajar con manos libres, una herramienta útil tanto para estudiantes como para profesionales

N2612



LUPA DE RELOJERO BORDE METAL MEDIDAS 3X,5X,10X

N3886-2X/2.5/3/3.5/4/5/10/15/20



LUPA DE RELOJERO BORDE METAL

LU#XECO



LUPAS DE RELOJERO ECONOMICAS MEDIDAS 2X,3X,5X,10X



Nombre: **Lupa 10x Niquelada Superior**

Referencia: # **156**

Descripción:



Nombre: **Lupa 8x niquelada**

Referencia: # **639**

Descripción: Lupa metálica



Nombre: **Lupas 10X con lentes 18 mm**
Referencia: # **1834**

Descripción: Lupa con un atractivo diseño de corte de diamante en el cuerpo para darle un aspecto estético rico.
Disponible en plateado y negro y provisto de una funda de cuero.



Nombre: **Lupa de aluminio Serie Euro Pro**

Referencia: # **1866**

Descripción: Cuerpo de aluminio de construcción liviana con un bisel de aluminio atornillado que sostiene la lente de 22 mm en su lugar. Codificado por colores en azul (2.5x), rojo (5x), verde (7.5x), amarillo (10X). Juego de 4 lupas en caja provista de un resorte de banda para la cabeza.



Nombre: **Lupa de Plástico con Bisel de Metal en Juego de 4**

Referencia: **2025L**

Descripción: viene en practico Organizador de plástico con compartimientos individuales
Lente de vidrio de precisión, Blanco 10X, Azul 7.5X, Verde 3X, Rojo 5X



Nombre: **Lupa de plástico con 3 lentes**

Referencia: # **854**

Descripción: La ampliación es 15X cuando todos 3 son utilizados, 10x y 5x como una doble y una individual, respectivamente



Nombre: **Lupa con luz de 50 mm, Lente 5X**
Referencia: # **701**

Descripción: Funciona con 2 baterías de 1.5V



Nombre: **Lupa con luz de flash, 75mm con lente 3X**

Referencia: # **764**

Descripción: Funciona con 2 baterías de 1.5V y es ideal para aficionados y estudiantes



Nombre: **Medidor de milímetro de latón**

Referencia: # **185**

Descripción: Lectura: 60 mm (2"), 80 mm (3") y 100 mm (4") - Tamaño de piedras preciosas y semipreciosas en mm y pulgadas con precisión - Mordazas anudadas para medición interior y exterior

Nombre: **Medidor de milímetros de Plastico**

Referencia: # **185A**



Nombre: **Calibre de Pulsera Plástica**

Referencia: **1984**

Descripción: la banda ajustable permite una medición precisa de la pulsera y los brazaletes



Nombre: **Escariador de Diamantes Conjunto De 4**

Referencia: # **1176**

Descripción: Le permite dar forma, limar y esmerilar con precisión sobre el vidrio, plástico, madera y metal



Nombre: **Cortadores de pernos**

Referencia:

1260A 14"

1260B 18"

1260C 24"

Descripción: Las cuchillas endurecidas en ángulo ofrecen un corte excelente en alambres de oro y acero dulce.



Nombre: **Tornillo de banco de Latón en miniatura 5 1/2" de largo**

Referencia: # **1017**

Descripción: ideal para la sujeción firme en las partes planas-de menor tamaño o alrededor de V ranuras de ambos lados para mantener con seguridad el producto.



Nombre: **Tornillo de banco de mesa sin abrazadera**1-1 / 4
Referencia: # **459**



Nombre: **Tornillo de banco de mesa sin abrazadera 1-1 / 2**

Referencia: # **460**



Nombre: **Tornillo de banco de 2 "sin abrazadera Base giratoria**

Referencia: # **876**



Nombre: **Mini tornillo de banco de 1" sin abrazadera**

Referencia: # **NST05**

Descripción: Modelo económico línea de valor



Nombre: **Mini tornillo de banco de 1" con abrazadera**

Referencia: # **NST06**

Descripción: Modelo económico línea de valor



Nombre: **Tornillo de banco giratorio de 2" con abrazadera**
Referencia: # **NST07**

Descripción: Forjado y abrazaderas en un banco de trabajo



Nombre: **Herramienta de Formado de Usos Múltiples**

Referencia: **1981**

Descripción:

RH-003

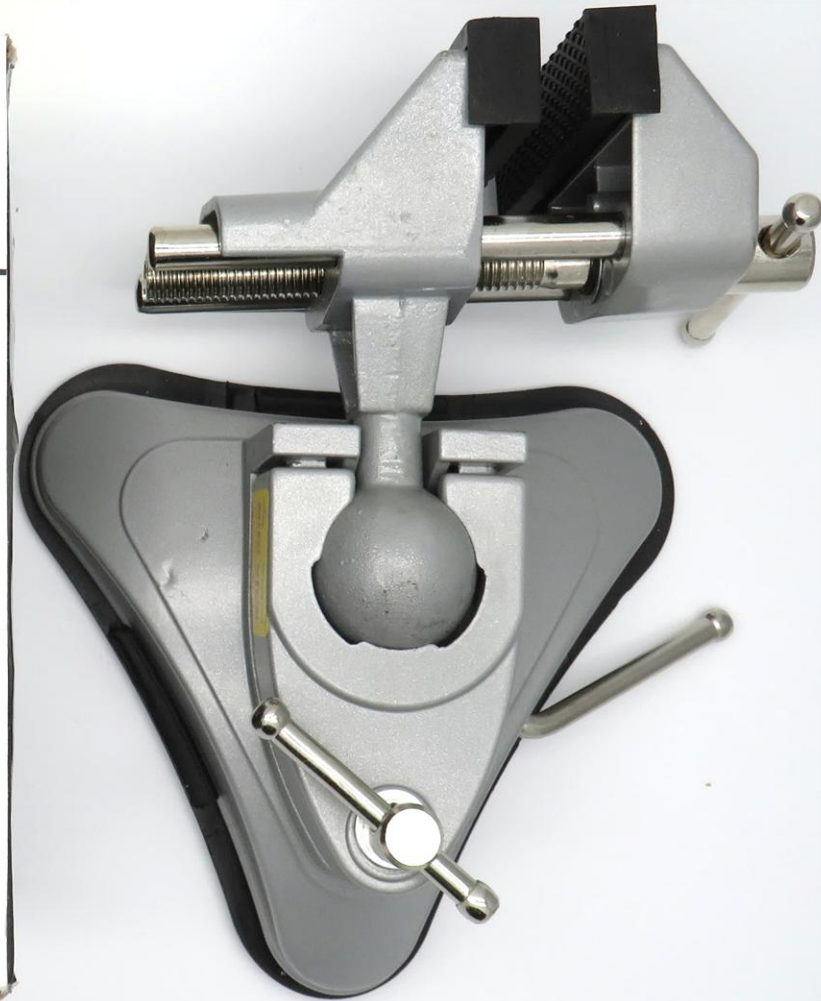

PRENSA METALICA



Nombre: **Pro-Tool Kit para joyeros en maletín de cuero con cerradura**

Referencia: # **1324**

Descripción: Contenido: Martillo de cuero crudo, Divisor de 3 pulgadas, Pinza de soldadura recta, Tipo de pinza con mango de archivo, Juego de lima de cera de 6, Juego de 15 taladros, Mini Taladro, lupa de ojo 10x, mandril de anillo, piedra de pulido, juego de tallador de cera de 3, regla de acero de 6 pulgadas, calibre de latón de 3 pulgadas, bruñidor recto, trazador de líneas retorcido, rayado, latón Brh 5 filas, hojas de sierra, marcos de sierra, medidor de anillo de plástico, Pinza para soldar, alicates (4 unidades), mango, martillo perseguidor, bloque de goma para martillar, abrazadera de anillo de madera, agachadiza de joyero, escuadra de ingeniero



Nombre: **Juego de herramientas de joyero**

Referencia: # **783**

Descripción: Contenido: Juego de alicates, Soporte de anillo de alicates, Punta plana de alicates, Alicates semicirculares, Punta redonda de alicates, Corte lateral de alicates, Doblado de anillos de alicates, Pala con mango, Lima semicircular de cera de 8 pulgadas, Juego de lima de cera de 6, lima plana de 8 pulgadas, puntas, rodillo de bisel, bruñidor recto, abrazadera de anillo de madera, regla de acero de 6 pulgadas, calibre de latón de 80 mm, cuadrado de ingeniero de 2 pulgadas, divisor de 3 pulgadas, juego de taladros de 15 pulgadas de 3 mm a 1 mm, lupa de ojo de 10 aumentos, Pinza para soldar recta, Pinza pesada AA, Placa de orificio hexagonal, Marco de sierra ajustable, Hojas de sierra: 2 / 0,3 / 0,4 / 0, Este



Nombre: **Juego básico de herramientas para joyeros Juego de 12 en estuche de nailon**

Referencia: # **1301**

Descripción: Contenido: Lima de cera Juego de 6, Escuadra de ingeniero, Lima de cera semirredonda de 8", Calibre mm de latón, Agachadiza para joyeros, Regla de acero, Marco de sierra, conjunto de tallador de cera.



Nombre: **Juego de 4 alicates para rebordear**
Referencia: # **1280**

Descripción: Mangos de cusión suave para agarres excelentes - Tamaño 115 mm



Nombre: **Juego de 4 mini pinzas más pinzas en cartera**

Referencia: # **2028**

Descripción: Mini pinzas de 3": planas, semicirculares, redondas y de corte lateral



Nombre: **Alicates para estampar a mano con 4 sellos**

Referencia: # **1464**

Descripción: # 925: 10K, 14K, 18K, especialmente diseñado para marcar en anillos pequeños



Nombre: **Pinza de acero Punta de cadena 5 "**

Referencia: # **297A**

Descripción: Servicio pesado con mangas metálicas negras



Nombre: **Pinza de acero Corte lateral 5 "**

Referencia: # **298A**

Descripción: Servicio pesado con mangas metálicas negras



Nombre: **Pinza de acero Corte superior 5 "**

Referencia: # **300A**

Descripción: Servicio pesado con mangas metálicas negras.



Nombre: **Pinza de acero Punta redonda 5 "**

Referencia: # **301A**

Descripción: Servicio pesado con mangas metálicas negras



Nombre: **Pinza de acero inoxidable de 4.5" con punta de cadena doblada**

Referencia: # **770**

Descripción: Para trabajar en espacios de difícil acceso e ideal para trabajos de abalorios



Nombre: **Pinza de acero inoxidable de 5 "con combinación de punta de cadena y cortador lateral (rosario) con resorte**

Referencia: # **771**

Descripción: Para trabajar con alambre, cortar y hacer joyas. Mordazas dentadas



Nombre: **Pinza para eliminar enlaces**

Referencia: # **793**

Descripción: Alicates de buena calidad práctico para eliminar enlaces



Nombre: **Pinza de punta de cadena extra larga**

Referencia: # **1426**

Descripción: La longitud de las mordazas es de 2 "- Nariz cónica a una punta fina



Nombre: **Alicates para apertura de arco**

Referencia: # **NST11**

Descripción: Abre todos los tamaños de anillos de salto. Longitud: 5", resortes en espiral

P2-7

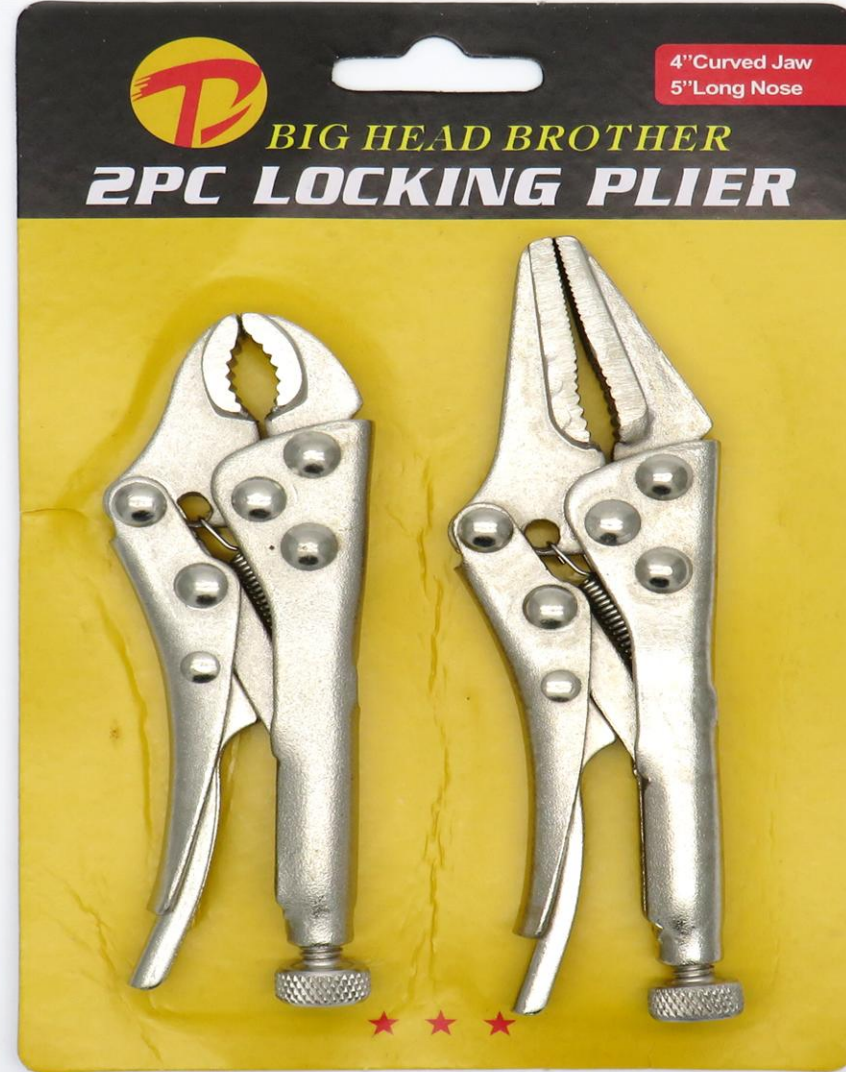

JUEGO DE HOMBRE SOLO PEQUEÑO X 2

YTH-100



PINZA ESPECIAL DE CORTE

TENA508-3



TENAZA PEQUEÑA ENCAUCHADA

JDS-X225



TENAZA DE PUNTA JDS

ALICATE-J215



ALICATE PEQUEÑO

TENAJ-001



TENAZA PEQUEÑA

PZ-1



ALICATE PEQUEÑO

PZ-2



TENAZA PUNTA RECTA

PZ-3



PINZA DE PUNTA ESTRIADA

PZ-4



TENAZA PEQUEÑA

PZ-5



PINZA PUNTA REDONDA

PZ-6



PINZA PUNTA LARGA LISA

PZ-6



PINZA PUNTA LARGA LISA



Nombre: **Estante de madera para alicates con cajón**

Referencia: # **787**

Descripción: Tiene capacidad para siete alicates, estante para herramientas, cajón de almacenamiento, ideal para que los aficionados, joyeros o relojeros lo coloquen en un banco de trabajo.



Nombre: **Delantal Negro 24" x 34" con 4 bolsillos**

Referencia: **1531.01**

Descripción: delantal negro con 4 bolsillos, tiras en el cuello y la cintura



Nombre: **Delantal Café 24" x 34" con 4 bolsillos**

Referencia: **1531.02**

Descripción: delantal café con 4 bolsillos, tiras en el cuello y la cintura

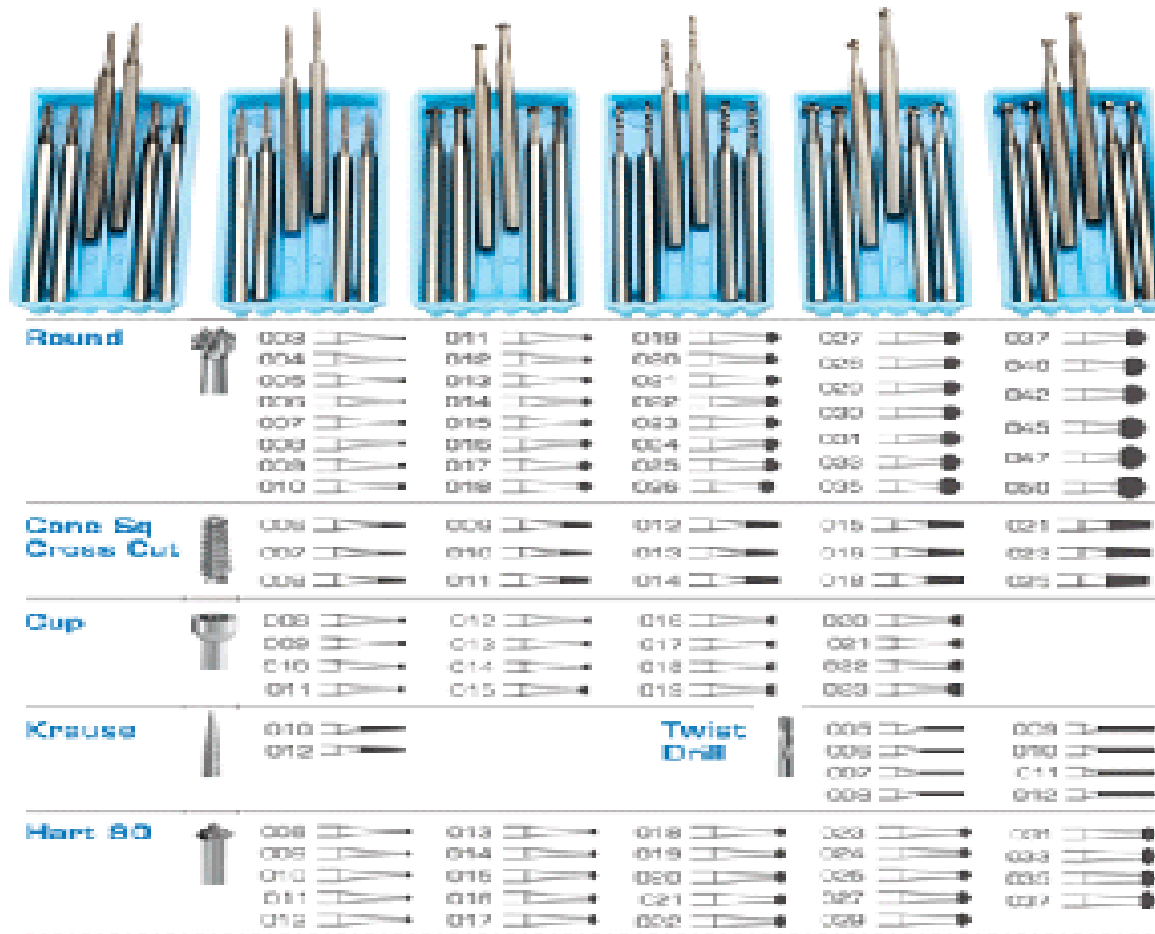

Nombre: **Fresas de pulido**

Referencia: # **1630**

Descripción: Hart 90 Fabricado en acero al vanadio de alta calidad con tolerancias mínimas para satisfacer la satisfacción del cliente. (Embalaje: 6 piezas de un tamaño y forma en una caja)



Nombre: **Juego de tallador de cera de 12 en bolsa**

Referencia: # **665**

Descripción: Mangos moleteados para remodelar y esculpir con cera



Nombre: **Conjunto de talla de cera kit de 10 en un rectángulo de madera**

Referencia: # **1721**

Descripción: Los mangos de PVC para apretón de la comodidad hace que sea fácil para dar forma y detallado



Nombre: **Juego de 7 pinzas de acero en una caja de madera**

Referencia: # **1425**



Nombre: **Juego de Pinzas de Titanio y Diamante en estuche**

Referencia: **1983**



Nombre: **Juego de 8 pinzas de alta calidad Stella en estuche amarillo**

Referencia: # **1201**

Descripción: Calidad europea con puntas lisas y bien acabadas. Números: 3C, 7, 3, MM, AA, 1, 5, SS



Nombre: **Juego de 4 pinzas de Joyeros en una bolsa de plástico**

Referencia: # **1430**

Descripción: Contiene: 2 pinzas de diamante regulares, 1 pinza de bloqueo y 1 pinza de titanio



Nombre: **Juego de 6 pinzas**

Referencia: # **1499**

Descripción: Estuche de plástico recubierto de epoxi negro Formas: # 5, 00, 2A, 7A, SS, 3C

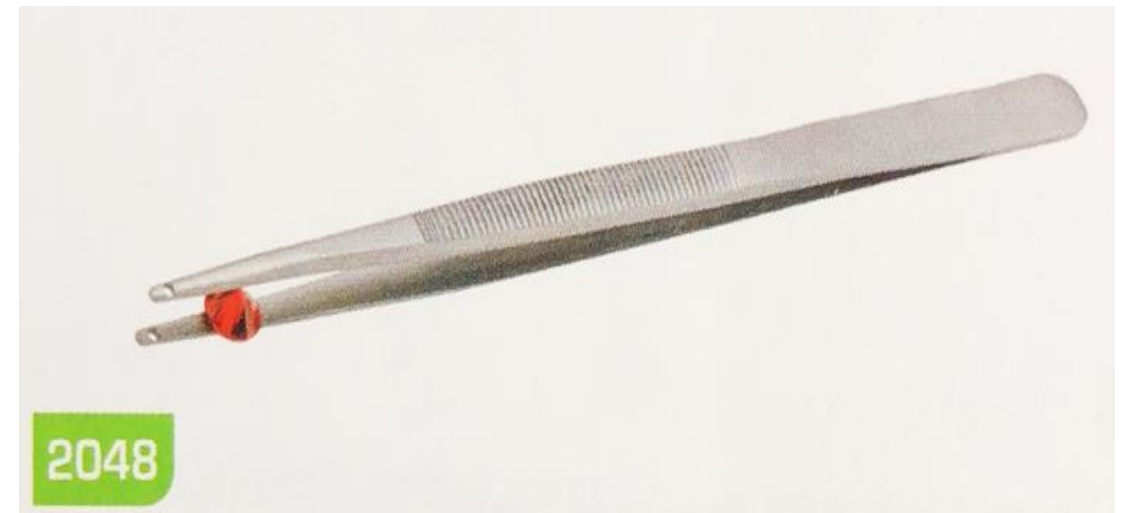

Nombre: **Pinza de Diamante**
Referencia: **1955.L / 1960 / 2048**

00-JP



PINZA O BRUCELA VETUS METALICA ESTANDAR SUIZO

5SA-JP



PINZA O BRUCELA VETUS METALICA ESTANDAR SUIZO

CH-13005



JUEGO DE PINZAS METALICAS X 5 UNDADES

CH-13007



JUEGO DE PINZAS METALICAS X 5 UNDADES

ESD-10/12/15



BRUCELA O PINZA METALICA NEGRA X UND

ST-12

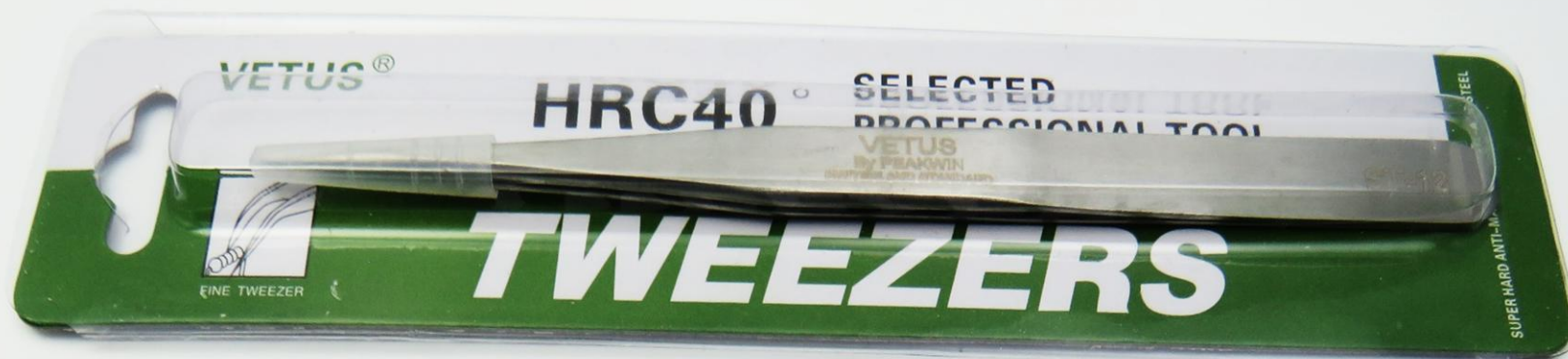

BRUCELA O PINZA METALICA PUNTA RECTA

ST-14

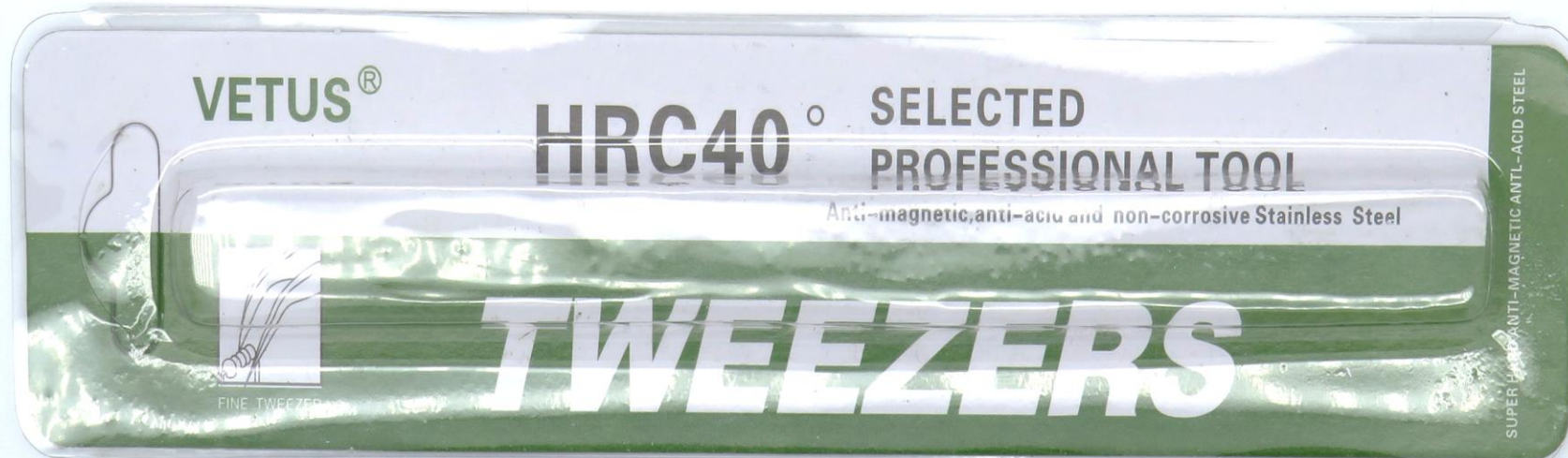

BRUCELA O PINZA METALICA X UND

ST-15



BRUCELA O PINZA CURVA METALICA

93303



BRUCELA O PINZA PLASTICA



Nombre: **Juego de 3 pinzas plásticas**

Referencia: # **1020**

Descripción: 6", 7" y 10" para todo tipo de Mandíbulas Dentadas para Hobby y Manualidades



Nombre: **Pinza plástica**

Referencia: # **454**

Descripción: Para Relojes Electrónicos, Largo 11.5 cm



Nombre: **Organizador de Pinzas Redondo con 12 Agujeros**

Referencia: # **2005**

Descripción: Simplemente útil para organizar pinzas, limas, etc en la mesa de trabajo

RT-F021



R"DEER JUEGO DE LIMAS X UND



Nombre: **Brochas de corte**

Referencia: # **841**

Descripción: Juego de 6 unidades en estuche de plástico con asas de plástico,
Tamaño de las brochas: 2,4 mm, 2,7 mm, 3,2 mm, 4,2 mm, 5,2 m, 6,2 mm en bolsa



Nombre: **Brochas de corte con mango**

Referencia: # **692**

Descripción: Juego de 6 unidades en bolsa,
Tamaños: 0,80 mm a 2,20 mm - El cono de 5 lados ayuda a aumentar el tamaño de los orificios



Nombre: **Juego de Fresas de Diamante surtido 20 Fresas**

Referencia: # **870A**

Descripción: Da un acabado súper suave en metal, vidrio y piedra con mango de 3/32"

Nombre: **Juego de fresas de Diamante Surtido 30 fresas**

Referencia: # **870B**

Descripción: Da un acabado súper suave en metal, vidrio y piedra con mango de



Nombre: **Fresas recubiertas de diamante Juego set de 20 en caja de madera**

Referencia: # **1731**

Descripción: Vástago de 6 mm; Grit 120



Nombre: **Juego de puntas de pulido abrasivo en una caja de madera set de 36 unidades**

Referencia: # **666**

Descripción: Excelente para el acabado y pulido de piedras semipreciosas, hechas de óxido de aluminio, diferentes granos



Nombre: **Juego de puntos de pulido abrasivo en una caja de madera set de 100 unidades**

Referencia: # **1414**

Descripción: Excelente para el acabado y pulido de piedras semipreciosas, hechas de óxido de aluminio, diferentes granos



Nombre: **Bobinas de fieltro en caja de plástico**

Referencia: # **1312-B**

Descripción: Juego de 11

BLISTER ARETES (PAQUETE 500UND)

TPJ-001/002/003/004/005/006





Nombre: **Cepillo con cerdas circulares de latón**

Referencia:

020-A 3"

020-B 4"

020-C 5"

020-D 6"



Nombre: **Disco de muselina blanca**

Referencia:

1131-A 6"x50 pliegues

1131-B 5"x50 pliegues

1131-C 4"x50 pliegues

Descripción: Se utiliza en la etapa final de pulido de la joyería con los compuestos blandos-acción y los bordes peinadas



Nombre: **Muselina amarilla cosida con centro de cuero**

Referencia: #

993A 4"X 12 Pliegues

993B 5"X 12 Pliegues

993C 6"X 12 Pliegues

Descripción: 4 "x 12 pliegues-Trabajando en ranuras y canales de esquinas con hendiduras



Nombre: **Discos de muselina amarillos cosidos**

Referencia: #

864A 6"X 50 Pliegues

864B 5"X 50 Pliegues

864C 4"x 50 pliegues

Descripción: Tratado químicamente para usar con compuestos de Trípoli para pulir oro



Nombre: **Discos de muselina amarillo 6"x 50 Pliegues**

Referencia: # **1690**

Descripción: Tratado químicamente para usar con compuestos de Trípoli para pulir oro



Nombre: **Disco de muselina de pulido sin blanquear**

Referencia: # **1170**

Descripción: Con muselina económica con centro de cuero para usar con Trípoli y puntadas de compuesto 3



Nombre: **Muselina para Pulido sin blanquear con centro de cuero cosido**

Referencia:

835-A 4"X 50 Pliegues

835-B 5"X 50 Pliegues

835-C 6"x 50 Pliegues

Descripción: Proporciona una superficie más firme cuando se usa con compuestos de corte



Nombre: **Disco para pulir cosido**

Referencia: **1852 purpura/1853 rojo/ 1854 azul/**

Descripción: Disco para pulir cosido 6"X 50 capas

JY-9010



**Disco de Muselina 5'' x
50 capas**



Nombre: **Punta de Algodón 3/32**

Referencia: **2043**

Descripción: Mandril de algodón para pulir y dar brillo



Nombre: **Disco abrasivo de corte de diamante 100mm x 20 mm**

Referencia: # **1650**

Descripción: Para cortar vidrio, cerámica y metal - Tamaño del orificio: 16 mm



Nombre: **Esmeril piedras blancas de óxido de aluminio**

Referencia: # **135A**

Descripción: Tamaño: 100 x 13 x 19,05 mm a utilizar para el desbarbado y afilado de piezas y herramientas



Nombre: **Piedras de esmeril blanco, óxido de aluminio**

Referencia: # **135-B**

Descripción: Tamaño: 150 x 13 x 31,75 mm - utilizado para desbarbar y afilar piezas y herramientas



Nombre: **Rueda unitaria Cumi Flex, fibra de nailon 150x25-5**

Referencia: # **1420**

Descripción: Adecuado para pulir latón, cobre y acero dulce - Tamaño: 6 "



Nombre: **Cepillo de algodón amarillo**

Referencia: # **936**

Descripción: Diámetro: 25 mm - Muselina cosida y remachada tratada para un acabado rápido



Nombre: **Cepillo de muselina blanca - Diámetro 25 mm**

Referencia: # **937**

Descripción: Sin tratamiento para un acabado brillante, cosido y remachado herméticamente



Nombre: **Cepillo de gamuza 30 X 5 capas**

Referencia: # **938**



Nombre: **Cepillo de fieltro suave 25 X 1 P**

Referencia: # **939**



Nombre: **Cepillo de pelo montado Blanco, Negro, Marrón 3/32" Vástago**
de referencia: # **933**

Descripción: Disponible en 3/4" y 1" El blanco es suave, el Negro es duro y el marrón medio, Para el pulir y dar acabado a material delicado



Nombre: **Cepillo de cerdas de Latón / Acero 3/32"**

Referencia: # **934**

Descripción: Crea un acabado brillante cepillado en metales amarillos

Cepillo Circular

Apertura 6mm

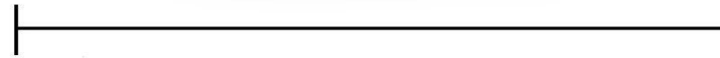

67mm

Peso 21g

Nombre: Cepillos circular de cerdas negras para pulir

Referencia: #

1096A 1 FILA

1096B 2 FILAS



Nombre: **Surtido de ruedas para pulir**

Referencia: # **1614**

Descripción: 2 mandriles 3/32 "- Piel de gamuza - Amarillo Melón Pulido - Blanco - 2 Ruedas de fieltro de 1" y 1? 2
"- Rueda de fieltro con borde de cuchillo - Cono de fieltro 1"x 1x 2" Empacado en una caja de blanca



Nombre: **Juego de discos de diamante para lijar y cortar piedras y vidrio Juego de 10**

Referencia: # **1575**

Descripción: Viene con 2 mandriles - Diámetro de discos - 25 mm



Nombre: **Herramientas para abalorios de solitario**

Referencia: # **1626**

Descripción: Alta calidad, acabado superior (caja de 100 piezas)



Nombre: **Lima de lijado**

Referencia: # **1772**

Descripción: Los pequeños detalles son fáciles de trabajar con esta lima, Simplemente monte una tira de papel abrasivo en el diseño innovador. Abrasivo de tamaño: 1 "x 5.5"



Nombre: **Juego de conchas de Lija de 12-4“ de largo**

Referencia: # **162**

Descripción: Granos disponibles Fino 0.2/0, 3/0,4/0 y Grueso 1,2,3



Nombre: **Juego de 6 lijas de esmeril**

Referencia: # **163**

Descripción: Granos surtidos con cono de madera para pulido interior de anillos



Nombre: **sistema de cepillo para rascar set de 3,
fibra de vidrio, latón y acero**

Referencia: # **1448**

Descripción: Surtido de suave, medio y duro cerdas para una amplia variedad de limpieza de relojes y joyas delicadas



Nombre: **Cepillo Rascador de Acero Resistente con Mango de Madera**

Referencia: **2024**

Descripción: Se puede utilizar para mover el Oxido y la corrosión en lugares de difícil acceso

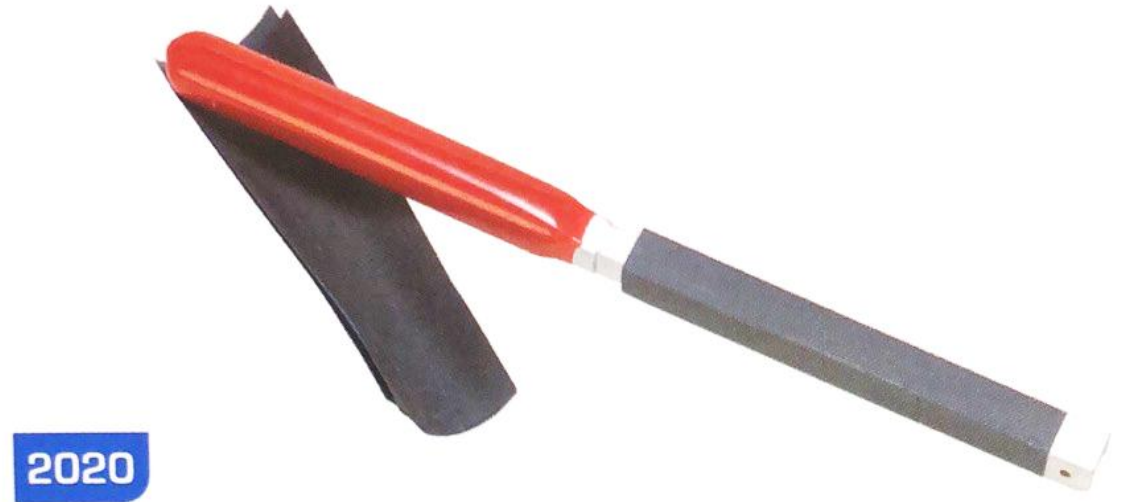

Nombre: **Soportes para Papel Lija**

Referencia: **2019 / 2020**

Descripción: Es practico y soportara el papel mientras accede a sus herramientas de trabajo en superficies redondas Y cuadradas



Nombre: **Juego de agujas para lima / 12-14cm Corte 4**

Referencia: # **164**

Descripción: Grano suave y una excelente variedad de formas para usuarios principiantes y aficionados.



Nombre: **Juego de agujas para lima / 6-14cm Corte 4**

Referencia: # **165**

Descripción: Grano suave y una excelente variedad de formas para usuarios principiantes y aficionados.

Cepillo de alambre de cobre

JY-9013



17 Filas

4 Filas

Cepillo de alambre de Cobre

JY-9014





Nombre: **Cepillo de lavado de cerdas suaves**

Referencia: # **012-R**

Descripción: cerdas suaves negras para lavado 3”

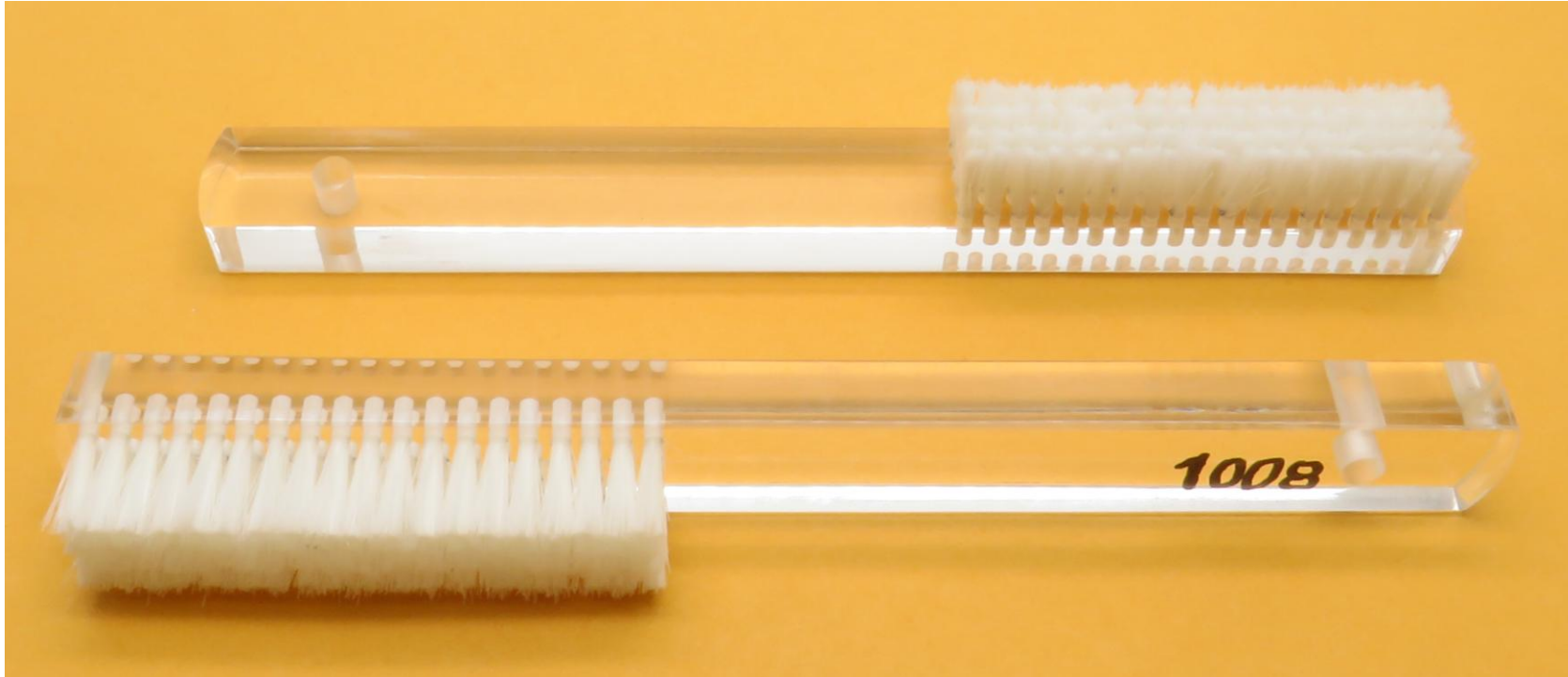

Nombre: **Cepillo de lavado de cerdas suaves**

Referencia: # **1008**

Descripción: 4 filas, mango acrílico, longitud de cerdas 3"



Nombre: **Cepillo de latón con mango blanco**

Referencia: # **3017**

Descripción:



Nombre: **Cepillo de Cerdas de latón**

Referencia: # **013A**

Referencia: # **013B**

Descripción: 5 hileras, suave



Nombre: **Cepillos de lavado Mango de madera, 10" Longitud - Cerdas 4"**

Referencia: # **1175A / 1175B / 1175C / 1175D**

Descripción: A) Marrón Oscuro es Duro B) Blanco es Suave

C) Marrón claro Suave D) Blanco Medio Duro



Nombre: **Bloque de banco de 3" con base de madera**

Referencia: # **1925**

Descripción: Bloque de martillo hecho de acero templado y endurecido para aplanar y doblar alambre. La base de madera absorberá el ruido y transferirá menos vibraciones a las manos mientras funciona.



Nombre: **Bloque de acero para banco de 3"X 3" X10MM**

Referencia: # **1675**

Descripción: La base de caucho vulcanizado duro de 4" es excelente cuando se necesita una superficie más blanda. Dale la vuelta para revelar el bloque de acero para aplanar, perseguir y estampar. Este bloque no es endurecido. No martille directamente sobre el bloque. Este bloque es mejor para alisar (aplanar) y estampar.



Nombre: **Bandeja de aluminio triangular para clasificación**

Referencia: # **390**

Descripción: Usar con perlas, cuentas y piedras



Nombre: **Bandeja de clasificación de plástico triangular**

Referencia: # **391**

Descripción: Usar con perlas, cuentas y piedras de 3 1/4 "



Nombre: **cuchara de plástico (negro / blanco)**

Referencia: # **1163**

Descripción: Nuestra cuchara de 6" permite el uso de cuentas grandes de tamaño que no se pueden utilizar con las bandejas mas pequeñas.

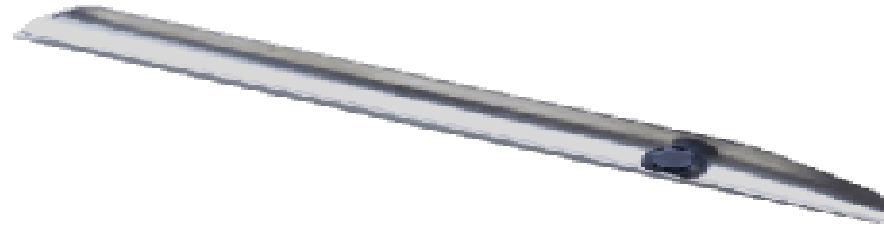

Nombre: **Cuchara de Cuentas SS 6-1/ 8"**

Referencia: # **1585**

Descripción: Presenta una forma alargada con un extremo puntiagudo y curvo para sacar cuentas de todos los tamaños fácilmente. Eficaz para que las perlas de semillas pequeñas las pongan en un tubo.



Nombre: **Juego de brocas HSS trenzados
set de 15 en bolsa**
Referencia: # **118**

Descripción: Tamaño: 0,30 mm a 1 mm



Nombre: **Juego de brocas HSS trenzadas
de 15 en bolsa**

Referencia: # **118A**

Descripción: Tamaño: 1.05 mm a 2 mm



Nombre: **Micro brocas HSS, juego de 16 en estuche de plástico de 0,50 mm a 2,00 mm**
Referencia: # **1699**

Nombre: **Micro brocas HSS, Juego de 16 en Estuche de Plástico 2.00MM A 3.50MM**
Referencia: # **1700**



Nombre: **Tubo de Brocas HSS de 60 piezas
0.30MM A 1.00MM**

Referencia: # **1284A**

Nombre: **Tubo de Brocas HSS de 60 piezas
1.05MM A 2.00MM**

Referencia: # **1284B**

Nombre: **Tubo de Brocas HSS de 60 piezas
2.05MM A 3.00MM**

Referencia: # **1284C**

Nombre: **Tubo de Brocas HSS de 60 piezas
3.05MM A 4.00MM**

Referencia: # **1284D**



Nombre: **Juego de 20 brocas helicoidales HSS en una bandeja de plástico**

Referencia: # **1106**

Descripción: Con cubierta deslizante que le permite usar solo el tamaño que necesita.
Taladros desde 0,30 mm hasta 1,5 mm

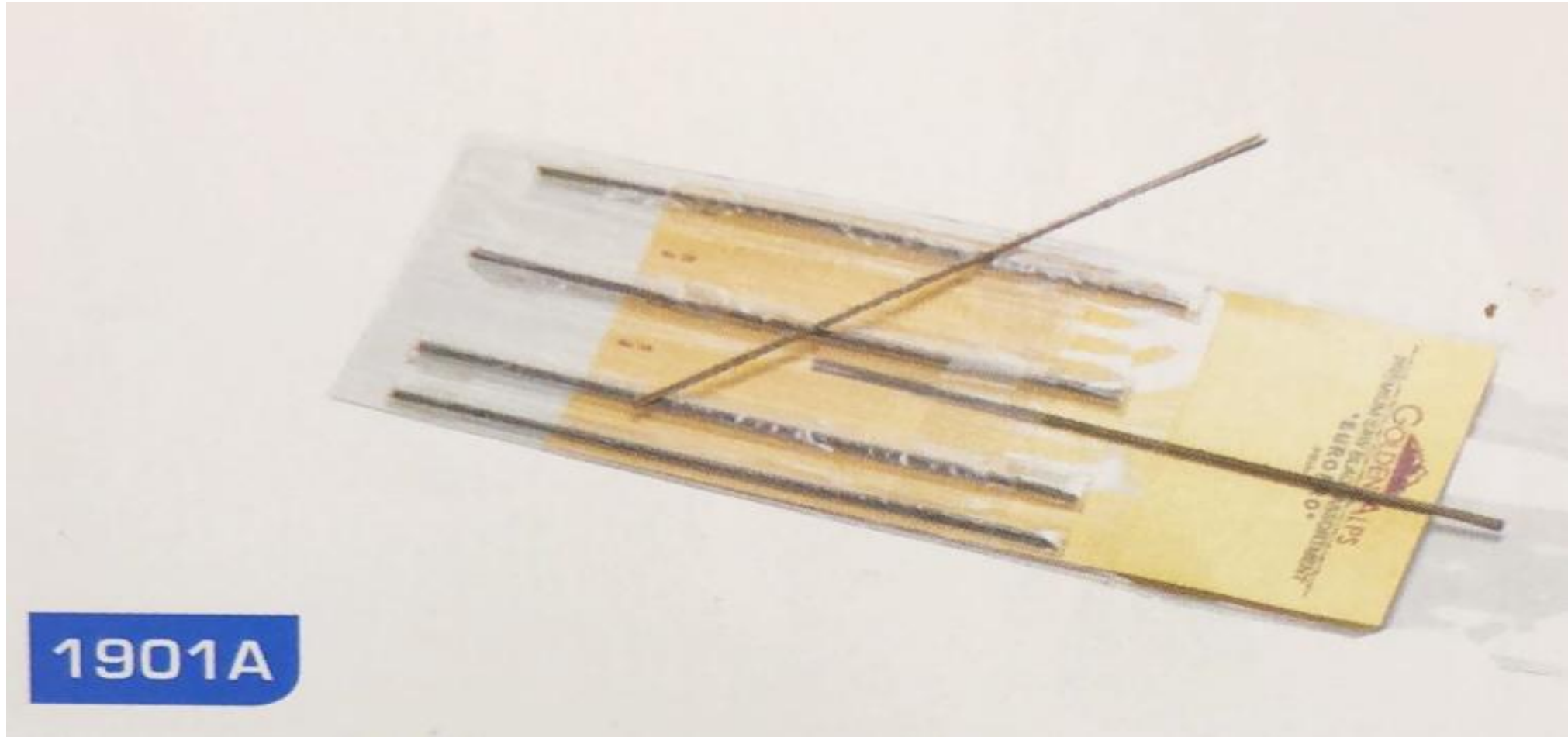

Nombre: **Hoja de cierra Premium (6 docenas en estuche)**

Referencia: **1901A**

Descripción: una docena por tamaño 4/0, 3/0, 2/0, 1, 2, 3 en alta calidad



No	Thickness	Width	T.P.I.
4/0	0.25	0.46	60
3/0	0.27	0.50	56
2/0	0.31	0.55	52
1/0	0.32	0.56	48

No	Thickness	Width	T.P.I.
1	0.34	0.60	44
2	0.36	0.70	40
3	0.38	0.80	36
4	0.45	0.90	32

Nombre: **Ancla de perforación de hoja de sierra**
Referencia de marca : # **385-1**

Descripción: Tamaños: 0, 2/0, 3/0, 4/0, 1, 2, 3, 4 Color dorado



No	Thickness	Width	T.P.I.
6/0	0.18	0.36	68
5/0	0.20	0.41	64

No	Thickness	Width	T.P.I.
5	0.50	0.98	28
6	0.56	0.104	25

Nombre: **Ancla de perforación de hoja de sierra**

Referencia de marca : # **385-2**

Descripción: Tamaños: 5/0, 6/0, 5, 6



Nombre: **Paquete surtido de hojas de sierra / 72 Color dorado**

Referencia: # **385A**

Descripción: Surtido de 72. Tamaños: 2/0, 3/0, 4/0, 0,1, 2, 3

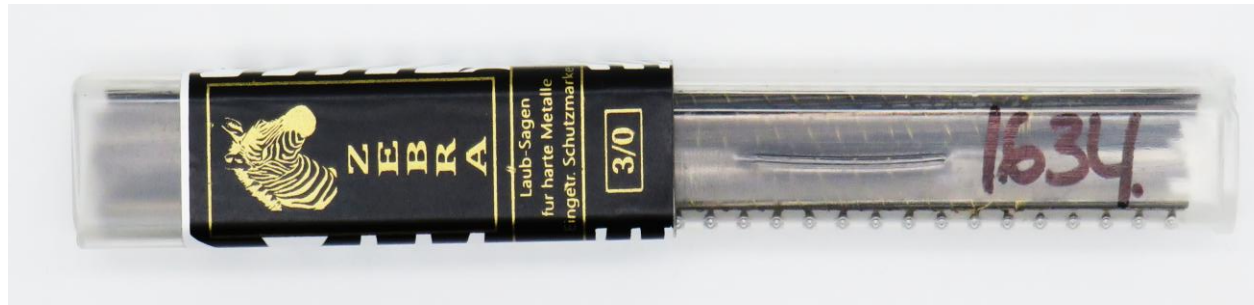

Nombre: **Hojas de sierra de color amarillo dorado en tubo**

Referencia de embalaje : # **1634**

Descripción: Calidad alemana / suiza 2/0, 3/0



Nombre: **Hojas de sierra Golden Alps**

Referencia: # **1901**

Referencia: # **1901.01**

Referencia: # **1901.02**

Descripción: Primera vez hojas europeas de alta calidad que no se "parten" al doblarse. Acero templado y templado cortado a máquina.



Nombre: **Hojas de sierra perforadoras surtidas Doradas**

Referencia: # **1657**

Descripción: 2 Doz cada una de 4 / 0-3 / 0-2 / 0-1 / 0-1-2



Nombre: **Paño de pulido siliconado de 12"X 12"**, marca **ANCHOR**

Referencia: # **337**

Descripción: Tratamiento suave para obtener resultados óptimos en relojes de joyería y plata



Nombre: **Gamuza para pulido de Forma cuadrada**
12"x 12"

Referencia: # **336**

Descripción: Suave y perfecto para relojes y joyas para eliminar manchas y producir un brillo de espejo.



Nombre: **Dedal de Cuero con elástico**

Referencia: **2041**



Nombre: **Protectores de dedos de algodón elástico (paquete de 100)**

Referencia: # **1778**

Descripción:



Nombre: **Limpiador de medios**

Referencia: # **1057**

Descripción: Para limpiar los medios magnéticos y vibradores deslustrados



Nombre: **Polvo limpiador ultrasónico**

Referencia: # **1033**

Descripción: Nueva fórmula con granulado de amoníaco que asegurará una limpieza rápida y eficaz sin problemas de óxido en las prendas. (No usar en plástico)



Nombre: **Gránulos de Piedra Pómez para soldar**

Referencia: **2012**

Referencia: La piedra Pómez ofrece la mejor resistencia al calor



Nombre: **Gránulos para soldar Almohadilla de rosca de 12 "x 12"**

Referencia: # **1859**

Descripción: Estos están diseñados específicamente para usarse en trabajos más pequeños y delicados, la fuerza de una antorcha de llama grande que de otra manera desplazaría el material e interferiría con la efectividad. Hecho de carburo de soldadura reflectante fino, grano reflectante, inodoro y reutilizable. No contaminante e ideal para usar con metales no ferrosos. Paquete de 900 gms / 32 oz / 2 libras.



Nombre: **Polvo de Piedra Pómez para Soldar**

Referencia: **2049**



Nombre: **Almohadilla lubricante**

Referencia: # **1769**

Descripción: Combinación de cera y aceite de alta calidad. Aumento y eficiencia de corte de herramientas



Nombre: **Pasta para soldar marca ANCHOR**

Referencia: # **421**

Descripción: 15 Gramos

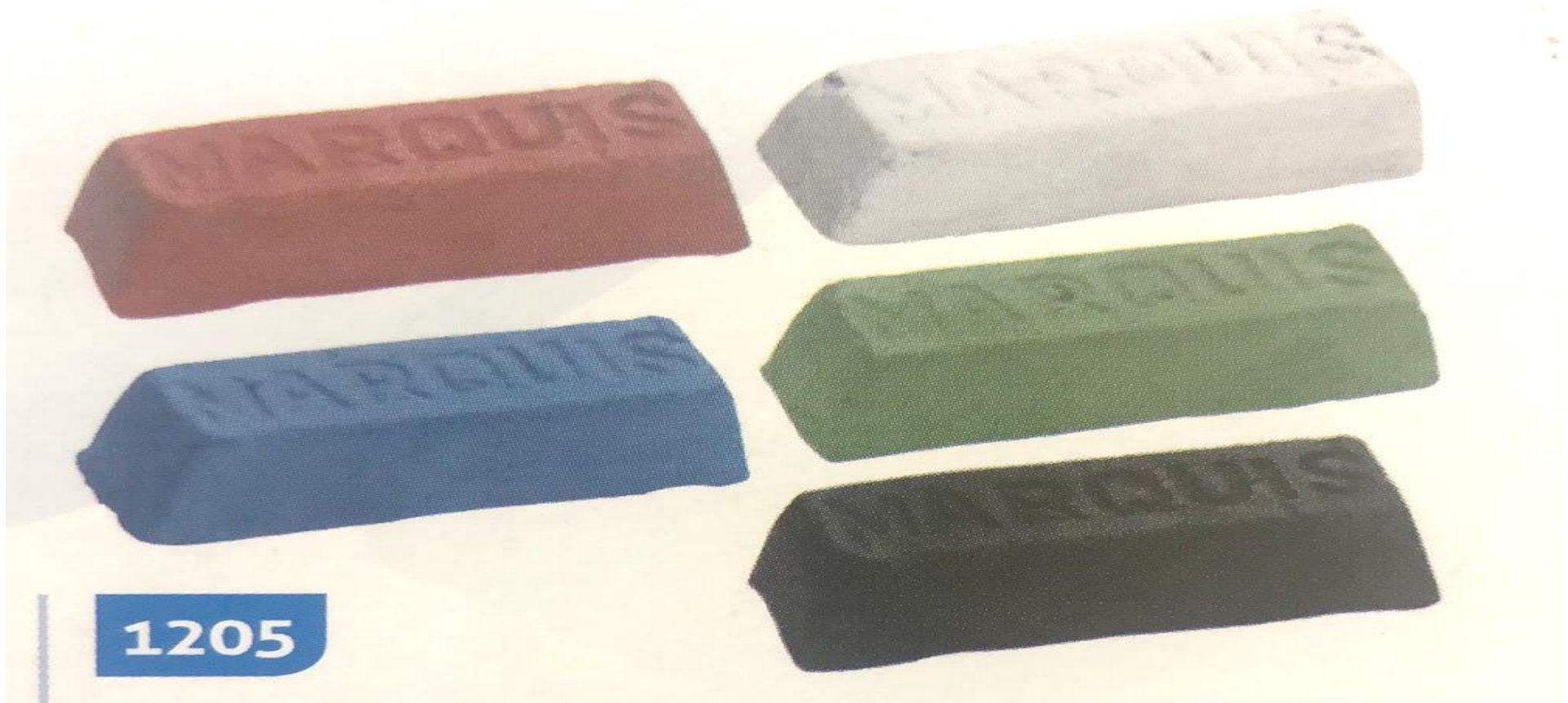

Nombre: **Pasta para pulido “MARQUIS”**

Referencia: # **1205**

Descripción: Excelente compuesto para dar brillo espejo sobre plata, oro y platino, así como cobre. También se puede utilizar en joyería artificial. A) Rojo B) Azul C) Blanco D) Verde E) Negro



Nombre: **Pasta Roja para pulir**

Referencia: # **344**

Descripción: pasta para pulir Latón, Aluminio y Cobre



Nombre: **Pasta Marrón para pulir**

Referencia: # **345**

Descripción: Pasta para pulir Plata, Latón, cobre y bronce



Nombre: **Pasta verde para pulir**

Referencia: # **346**

Descripción: Pasta para pulir Oro, Plata, Latón, Platino



Nombre: **Pasta Blanca para pulir**

Referencia: # **347**

Descripción: Pasta para pulir oro, Acero, Plata, Latón, Aluminio y níquel



Nombre: **Cable de soldadura**

Referencia: # **423**

Descripción:



Nombre: **Soldador 10 Watt 50 Ciclos 220/230 V**
Referencia: # **419**

Descripción: Para relojes electrónicos y de cuarzo, nuevo y mejorado



Nombre: **Soldador 10 Watt 50 Ciclos 220/230 V**
Referencia: # **419**

Descripción: Para relojes electrónicos y de cuarzo, nuevo y mejorado